



DALI

4Ch LED Dimmer CC

LED Konstantstromversorgung

Datenblatt

Control Gear

4-Kanal LED Dimmer (CC) zur Steuerung von LED-Leuchten über 4 separate DALI-Adressen

Art. Nr. 89453855-100 (4x100mA)

Art. Nr. 89453855-250 (4x250mA)

Art. Nr. 89453855-350 (4x350mA)

Art. Nr. 89453855-500 (4x500mA)

Art. Nr. 89453855-700 (4x700mA)

DALI 4Ch LED Dimmer CC Control Gear

Überblick

- 4Kanal CC LED-Dimmer
- Zum direkten Ansteuerungen von LED-Modulen mit Stromeingang
- Konfiguration und Ansteuerung über DALI
- Jeder Kanal verfügt über eine eigene DALI-Adresse. Für Steuerung aller 4 Kanäle über eine gemeinsame DALI DT8-Adresse ist dasselbe Gerät mit entsprechender Software erhältlich: DALI RGBW (Art.Nr. 86458912)
- Die Ausgänge sind von 1% bis 100% dimmbar
- Zwei Gehäuse, Varianten für 4x100mA bis 4x350mA in kleinem Gehäuse, darüber bis 4x700mA im großen Gehäuse erhältlich.
- Auf Wunsch sind sowohl andere als auch kanalspezifische Ströme im Bereich 100mA bis 700mA pro Kanal möglich.
- **Variante mit gemeinsamem Minuspol => Artikelnummer 89453855-xxx-GM**
- Versorgungsspannung 12V bis 48V DC
- Konfiguration über DALI-Cockpit und DALI USB Interface
- Integrierter Kurzschlusschutz

Spezifikation, Kenndaten

Typ	DALI 4Ch LED Dimmer CC				
	89453855-100	89453855-250	89453855-350	89453855-500	89453855-700
Versorgung	12VDC-56VDC			12VDC-56VDC	
Maximaler Ausgangsstrom	4x100mA	4x250mA	4x350mA	4x500mA	4x700mA
Ausgangsspannungsbereich	3V-45V (bei 48V Versorgung)				
Steuereingang	DALI				
DALI-Adressen	4, eine je Kanal				
Temperatur	-20°C-60°C				
Schutzart	IP20				
Zustand nach Netzurückkehr	von DALI-Einstellung abhängig				
Max. Leitungsquerschnitt	bis 2,5mm ²				
Abmessungen (LxBxH)	120mmx30mmx20mm			120mmx41mmx20mm	

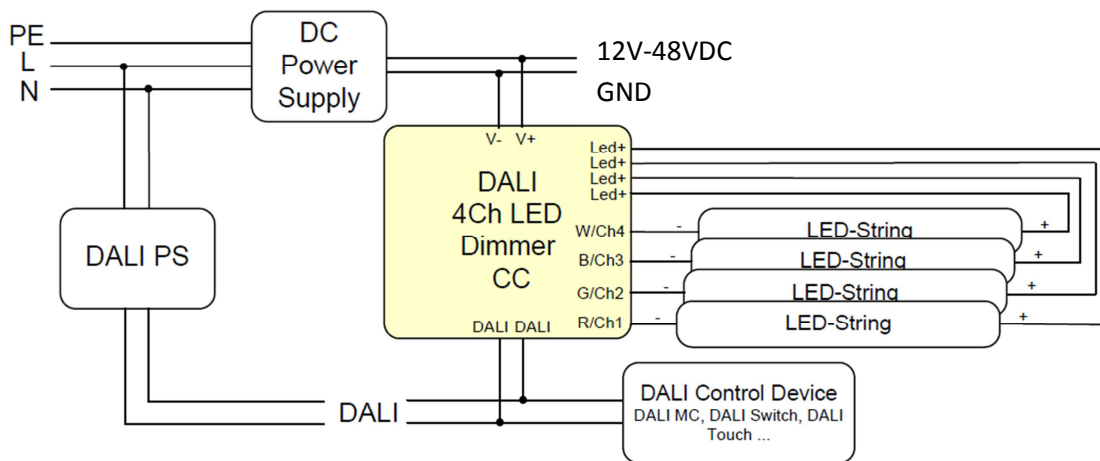

typische Anwendung



Hinweis:

Für beste Effizienz sollte die Eingangsspannung im Bereich von 3V-10V über der LED-Spannung liegen:

- 4-6 LEDs: 24V
- 6-9LEDs: 36V
- 10-12 LEDS: 48V

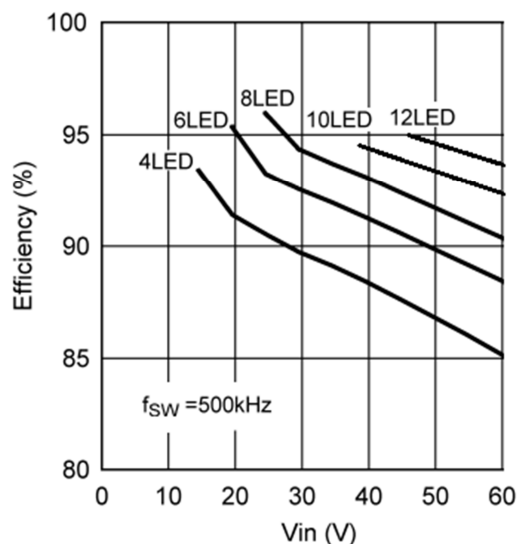

Variante für 4x100mA bis 4x350mA Ausgangsstrom:

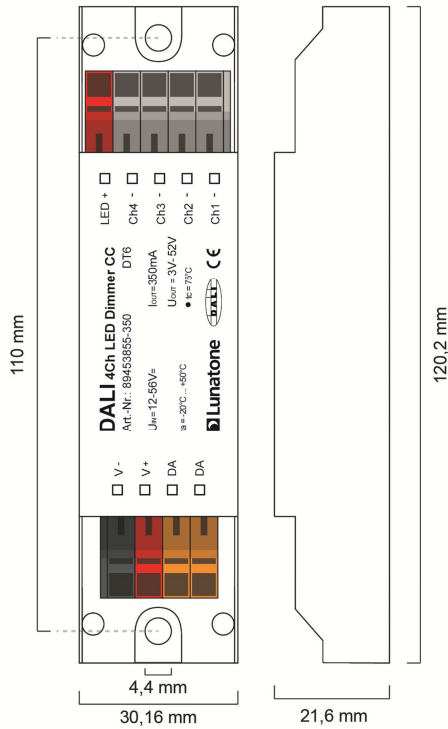

Geometrie

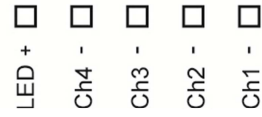

Anschlussplan

Variante für 4x350mA bis 4x700mA Ausgangsstrom:

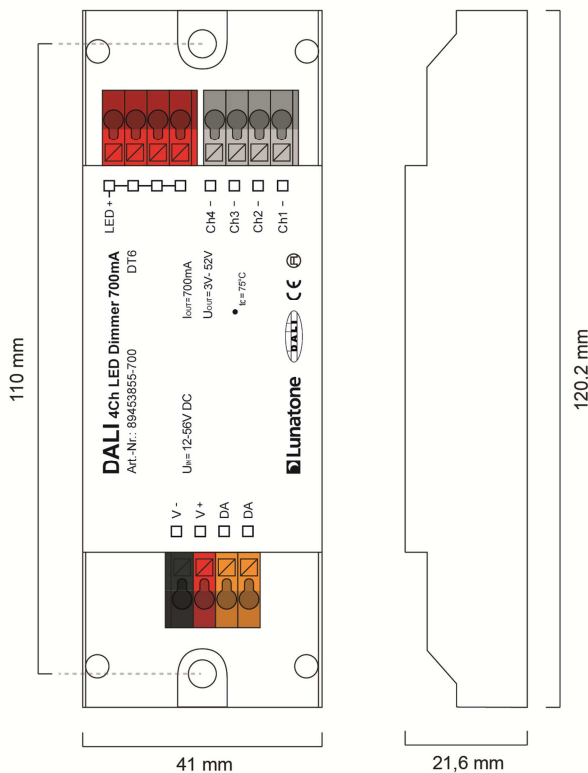

Geometrie

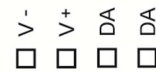
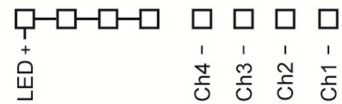

Anschlussplan

Bestellinformation

Artikelnummer: 89453855-xxx

xxx = Konstantstrom, 100mA ... 700mA

4 Kanal LED-Konstantstrom-Dimmer zur kanalweisen Steuerung von LED-Modulen über 4 separate DALI Adressen.

Variante mit gemeinsamem Minuspol:

Artikelnummer: 89453855-xxx-GM

Weiterführende Informationen und Zubehör

DALI-Cockpit – kostenlose Konfigurationssoftware für DALI-Systeme

<http://lunatone.at/de/dali-systeme/software/>

DALI-Produkte von Lunatone

<http://www.lunatone.at/de/>

Lunatone Datenblätter und Manuals

<http://lunatone.at/de/downloads/>

Kontakt:

Technische Fragen: support@lunatone.com

Anfragen: sales@lunatone.com

www.lunatone.com

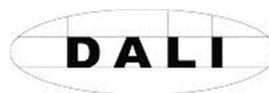

Disclaimer

Änderungen vorbehalten. Alle Angaben ohne Gewähr. Das Datenblatt bezieht sich auf den aktuellen Auslieferungszustand.

Die Funktion in Installationen mit anderen Geräten muss vorab auf Kompatibilität geprüft werden.