

DALI 4Ch LED Dimmer CV

Datenblatt Control Gear

4-Kanal LED Dimmer (CV)



Art. Nr. 89453835 (8A)
Art. Nr. 86459560 (10A)
Art. Nr. 89453832 (16A)
Art.Nr. 89453832-HS (16A)

DALI 4Ch LED Dimmer CV Control Gear

Überblick

- 4 Kanal LED-Dimmer
- Geeignet zum Ansteuern von Konstantspannungs-LED-Modulen
- Ermöglicht die getrennte Ansteuerung von 4 PWM-Ausgängen über DALI
- Jeder Kanal verfügt über eine eigene DALI-Adresse
- Jeder Ausgang ist von 1%-100% dimmbar (auf Wunsch bis 0.1%)
- Versorgungsspannung 12V bis 28V DC oder 12V bis 48V DC je nach Typ
- Konfiguration über DALI-Cockpit Softwaretool und DALI USB-Interface
- 3 Gehäusevarianten
- Je nach Typ max. Anschlussströme von 8A, 10A oder 16A
- Der maximale Ausgangsstrom je Kanal sollte 8A nicht überschreiten

Spezifikation, Kenndaten

Typ	DALI 4Ch LED Dimmer			
Artikelnummer	89453835	86459560	89453832	89453832-HS
Versorgung	12VDC-28VDC	12VDC-48VDC		
Maximaler Anschlussstrom	8A	10A	16A	
Max. Strom je Kanal	8A	8A	8A	
Steuereingang	DALI			
Anzahl DALI-Adressen	4			
Temperatur	-20°C bis 50°C	-20°C bis 60°C		-20°C bis 55°C
Schutzart	IP20			
Zustand nach Netzurückkehr	von DALI-Einstellung abhängig			
Max. Leitungsquerschnitt	1.5 mm ²	2.5 mm ²		
Abmessungen (LxBxH)	59x33x15 mm	120x30x21 mm		98x17x56 mm

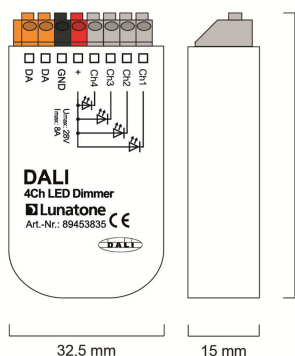

Geometrie 8A

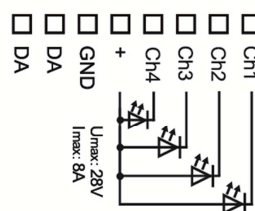

Anschlussplan 8A

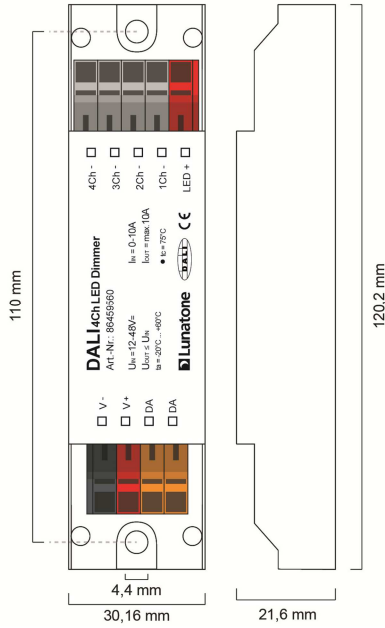

Geometrie 10A und 16A

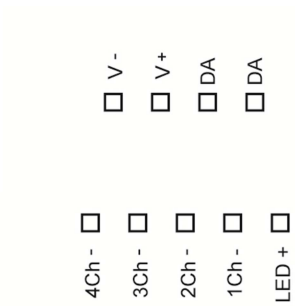

Anschlussplan 10A und 16A

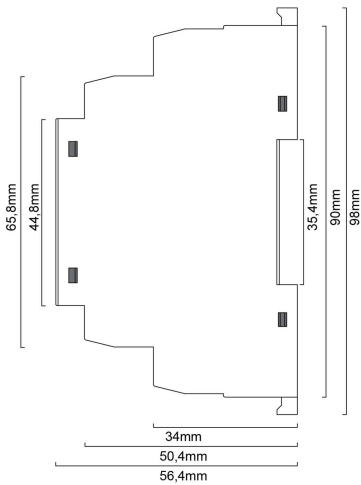

Geometrie 16A Hutschiene

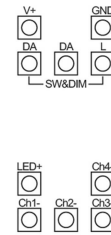
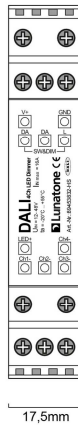

Anschlussplan 16A Hutschiene

Zusatzfeature Sw/Dim-Eingang:
 Kurzer Tastendruck: Ein/Aus
 Langer Tastendruck: Verändern der Farbe/Farbtemperatur

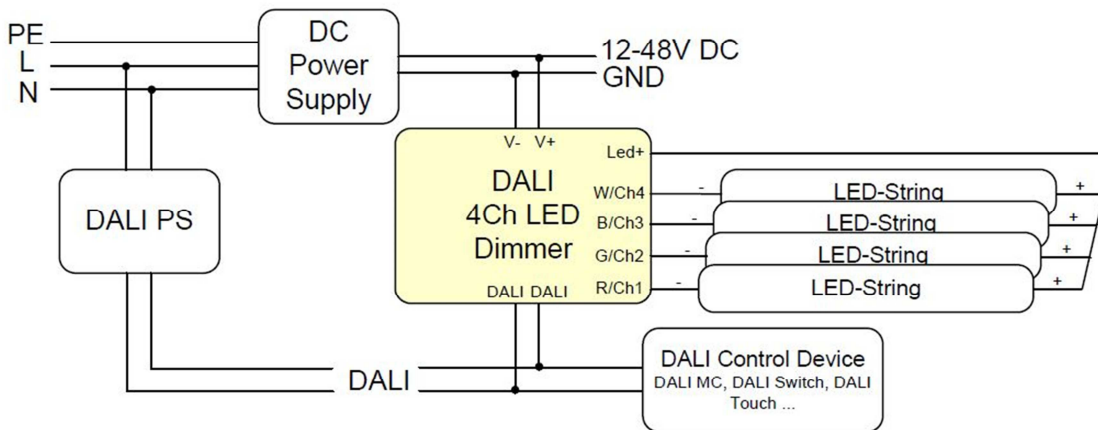

Prinzipschaltbild

EMPFEHLUNG: Bei der Installation sollte darauf geachtet werden, die Leitungslängen zwischen DC Power Supply und LED-Dimmer sowie zwischen LED-Dimmer und LED-Leuchten (LED-Strings) so kurz wie möglich zu halten um Einflüsse von Spannungsabfällen zu minimieren.

Bestellinformation

Art.Nr. 89453835: 4-Kanal LED Dimmer, CV,
Anschlussstrom 8A, 12V-28V DC, Dose

Art.Nr. 86459560: 4-Kanal LED Dimmer, CV,
Anschlussstrom 10A, max. 8A/Kanal, 12V-48V
DC, Deckeneinwurf & Leuchteneinbau

Art.Nr. 89453832: 4-Kanal LED Dimmer, CV,
Anschlussstrom 16A, max. 8A/Kanal, 12V-48V
DC, Deckeneinwurf & Leuchteneinbau

Art.Nr. 89453832-HS: 4-Kanal LED Dimmer,
CV, Anschlussstrom 16A, max. 8A/Kanal,
12V-48V DC, SW&Dim Eingang (Schalten und
Farbe verstellen), für Hutschienenmontage

Weiterführende Informationen und Zubehör

DALI-Cockpit – kostenlose Konfigurations-
software für DALI-Systeme

<http://lunatone.at/de/dali-systeme/software/>

DALI-Produkte von Lunatone

<http://www.lunatone.at/de/>

Lunatone Datenblätter und Manuals

<http://lunatone.at/de/downloads/>

Kontakt:

Technische Fragen: support@lunatone.com

Anfragen: sales@lunatone.com

www.lunatone.com



Disclaimer

Änderungen vorbehalten. Alle Angaben ohne Gewähr.
Das Datenblatt bezieht sich auf den aktuellen
Auslieferungszustand.

Die Funktion in Installationen mit anderen Geräten
muss vorab auf Kompatibilität geprüft werden.